



Инструкция по эксплуатации



БЕНЗИНОВАЯ МОТОКОСА-КУСТОРЕЗ

VILLARTEC CB 532P

*Производитель оставляет за собой право вносить изменения в конструктив своих изделий.
Актуальная информация и инструкции по эксплуатации размещены на сайтах: villartec.ru и villartec.by



УВАЖАЕМЫЙ ПОКУПАТЕЛЬ!

Благодарим вас за покупку бензиновой мотокосы-кустореза модели CB 532P торговой марки VILLARTEC. При покупке бензиновой мотокосы-кустореза CB 532P требуйте проверки его работоспособности пробным запуском.



ВАЖНО! Перед началом сборки и эксплуатации, пожалуйста, внимательно прочтите данную инструкцию по эксплуатации и соблюдайте все меры предосторожности, приведенные в ней. Это поможет избежать возможных травм и повреждений инструмента.

Инструкция по эксплуатации содержит важную информацию о безопасности, использовании и утилизации бензиновой мотокосы-кустореза. Храните данную инструкцию в надежном месте и в случае необходимости Вы всегда можете обратиться к ней.

Приобретенный Вами бензиновая мотокоса/кусторез может иметь некоторые изменения в конструкции отдельных узлов и деталей, внесенные производителем, которые не отражены в данной инструкции. Это связано с изменениями конструкции, не ухудшающими качество изделия и не влияющим на условия её эксплуатации. Внешний вид бензиновой мотокосы/кустореза может отличаться от изображения на титульном листе инструкции по эксплуатации. Компания VILLARTEC постоянно работает над усовершенствованием ассортимента своей продукции, поэтому мы оставляем за собой право на изменения внешнего вида поставляемых изделий, технологии и оснащения. Вследствие этого претензии в отношении технических данных или рисунков этой брошюры не принимаются).

СОДЕРЖАНИЕ

1. УСЛОВНЫЕ ОБОЗНАЧЕНИЯ.....	4
2. ИСПОЛЬЗОВАНИЕ.....	5
3. РАСПАКОВКА.....	5
4. КОМПЛЕКТ ПОСТАВКИ.....	6
5. ТЕХНИЧЕСКИЕ ХАРАКТЕРИСТИКИ.....	6
6. ВНЕШНИЙ ВИД И УСТРОЙСТВО.....	7
7. МЕРЫ ПРЕДОСТОРОЖНОСТИ.....	8
7.1 Перед работой.....	8
7.2 При работе.....	8
7.3 При работе с бензином.....	10
8. СБОРКА.....	10
8.1 Сборка рукоятки.....	10
8.2 Установка защитного кожуха.....	11
9. УСТАНОВКА КАТУШКИ С ЛЕСКОЙ, РЕЖУЩЕГО НОЖА ЗТ И ПИЛЬНОГО ДИСКА.....	12
9.1 Снятие и установка катушки с леской.....	12
9.2 Снятие и установка режущего ножа ЗТ/пильного диска.....	13
9.3 Замена режущей лески.....	13
10. РЕГУЛИРОВКА ПОДВЕСНОГО РЕМНЯ И БАЛАНСИРОВКА АГРЕГАТА.....	13
11. РАБОТА МОТОКОСОЙ.....	14
11.1 Слив топлива.....	16
11.2 Запуск мотокосы-кустореза.....	16
12. ТЕХНИЧЕСКОЕ ОБСЛУЖИВАНИЕ.....	18
13. СРОК СЛУЖБЫ, ХРАНЕНИЕ И УТИЛИЗАЦИЯ.....	22
14. ВОЗМОЖНЫЕ НЕИСПРАВНОСТИ.....	23
15. ГАРАНТИЯ ИЗГОТОВИТЕЛЯ (ПОСТАВЩИКА).....	25



Инструкция по эксплуатации

1 УСЛОВНЫЕ ОБОЗНАЧЕНИЯ

Для безопасной и правильной эксплуатации на мотокоесе-кусторезе используются некоторые предупреждающие и указывающие значки и символы.

Пожалуйста внимательно изучите значение каждого.

	Осторожно! Внимание!	Указывает на опасность, предупреждение или предостережение. Речь идет о вашей безопасности.
	Ознакомьтесь с инструкцией по эксплуатации.	Прочтите инструкцию по эксплуатации и следуйте всем предупреждениям и инструкциям по технике безопасности.
	Предупреждение об отскоке.	Опасность отскока режущего инструмента, будьте внимательны!
 15 m (50 FT)	Запрещено нахождение посторонних лиц в рабочей зоне.	Держите посторонних на расстоянии не менее 15 метров от рабочей зоны.
	Используйте нескользящие сверхпрочные перчатки.	Защитные перчатки относятся к обязательной оснастке пользователя. Их следует постоянно надевать во время работы.
	Используйте специальную нескользящую обувь.	Во время работы следует носить защитную обувь с высоким голенищем, нескользящей подошвой и прочным носком.
	Используйте средства защиты глаз, слуха и головы.	При работе с данным оборудованием надевайте наушники, защитные очки и каску.
	Опасность получения травм от вращающихся деталей.	Держите руки на безопасном расстоянии.
	Огнеопасно, возможно воспламенение!	Бензин является легко воспламеняемым веществом. Не курите, избегайте открытого огня и искр возле бензина.
	Опасность получения травм	Во избежание серьезных травм не заменяйте режущую головку металлическими лезвиями.
	50:1	Рекомендуемое соотношение для смешивания бензина и масла.
	Уровень звуковой мощности	Наклейка, показывающая уровень звуковой мощности.
	Защищайте устройство от дождя и не оставляйте его на улице под дождем!	

	Топливо	Всегда используйте чистое, свежее неэтилированное топливо.
	Масло	Соответствующий тип масла указан в руководстве по эксплуатации
	Горячая поверхность	Не прикасайтесь к горячему глушителю или цилиндру. Вы можете обжечься. Эти детали сильно нагреваются во время работы. При выключении они остаются горячими в течение короткого времени.
	ЗАКРЫТО	
	ОТКРЫТО	
	Насос – праймер	Нажмите насос – праймер медленно 7-10 раз.

2 ИСПОЛЬЗОВАНИЕ

VILLARTEC CB 532 P предназначен для расчистки труднодоступных зарослей, спиливания подлеска и кошения жесткой травы на больших площадях. Использование бензиновой мотокосы-кустореза в любых других целях, не предусмотренных настоящей инструкцией, является нарушением условий гарантийного обслуживания. Производитель и поставщик не несет ответственности за повреждения, возникшие вследствие использования бензиновой мотокосы-кустореза не по назначению.

3 РАСПАКОВКА

Откройте упаковку и осторожно извлеките бензиновую мотокосу-кусторез.

Снимите упаковочный материал и все упаковочные и/или транспортировочные скобы (если таковые имеются). Проверьте комплект поставки.

Проверьте бензиновую мотокосу/кусторез и комплект поставки на наличие повреждений при транспортировке. В случае возникновения вопросов поставщик должен быть немедленно проинформирован об этом. Жалобы, полученные позднее, рассматриваться не будут.

Если какие-либо детали повреждены или отсутствуют, не используйте данное изделие до тех пор, пока они не будут заменены.

По возможности храните упаковку до окончания гарантийного срока. Прочтите и изучите руководство по эксплуатации, чтобы ознакомиться с устройством перед его использованием.

Инструкция по эксплуатации

4 КОМПЛЕКТ ПОСТАВКИ

Комплект поставки бензиновой мотокосы-кустореза:

Мотокоса в сборе	1
Инструкция по эксплуатации	1
Упаковка	1

* На усмотрение производителя комплектация моделей может быть изменена

5 ТЕХНИЧЕСКИЕ ХАРАКТЕРИСТИКИ

Модель мотокосы	CB 532P
Тип двигателя	Двухтактный, одноцилиндровый, с воздушным охлаждением
Номинальная мощность двигателя	1,9 кВт / 2.58 л.с.
Объем двигателя	52,8 см ³
Диаметр штанги	30 мм
Ширина обработки (при скашивании катушкой с леской)	450 мм
Толщина лески	3 мм
Диаметр 3-х лопастного ножа	255 мм, 3 ARC
Толщина ножа	3 мм
Максимальные обороты двигателя с установленной катушкой и без нагрузки	9300 об/мин
Максимальные обороты двигателя с установленным 3-х лопастным ножом и без нагрузки	10000 об/мин
Вес нетто	8,9 кг
Объем топливного бака	800 мл
Соотношение топливной смеси бензина и масла для двухтактных двигателей	50:1
Уровень звукового давления	115 дБ(А)

6 ВНЕШНИЙ ВИД И УСТРОЙСТВО

Внешний вид мотокосы представлен на рисунке 1.



Рис. 1

- | | |
|------------------------------------|---|
| 1. Защитный кожух с обрезным ножом | 11. Пильный диск |
| 2. Редуктор | 12. Режущий нож 3Т |
| 3. Штанга | 13. Емкость для приготовления топливной смеси |
| 4. Рукоятка с органами управления | 14. Катушка с леской для мотокосы |
| 5. Фиксатор рукоятки | 15. Руководство по эксплуатации |
| 6. Антивибрационный корпус | 16. Упор (защитный кожух) для работы пильным диском |
| 7. Подвес для ремня | 17. Набор ключей |
| 8. Топливный бак | |
| 9. Крышка воздушного фильтра | |
| 10. Система подвесных ремней | |

7 МЕРЫ ПРЕДОСТОРОЖНОСТИ

При работе с устройством необходимо обязательно соблюдать указанные требования по технике безопасности.

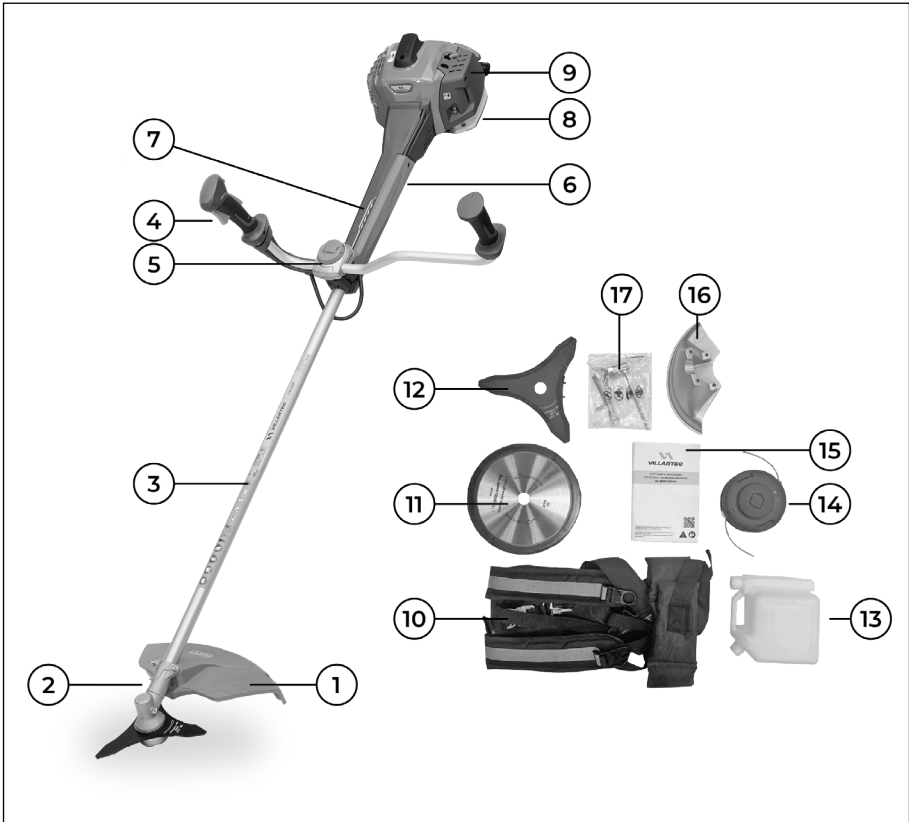
7.1 Перед работой

- Перед работой внимательно прочитайте данную инструкцию по эксплуатации и сохраните её для дальнейшего использования.
- Перед вводом в эксплуатацию пользователь должен ознакомиться с функциями и элементами управления бензиновой мотокосой-кусторезом.
- Во время работы бензиновой мотокосы-кустореза необходимо всегда выполнять рекомендации, содержащиеся в этой инструкции по эксплуатации. В противном случае возникает опасность травматизма или опасность повреждения устройства.
- Перед каждым использованием внимательно проверяйте бензиновую мотокосу/кусторез на отсутствие повреждений, утечек топлива. Для предотвращения получения травм оператором, посторонними лицами, а также поломки бензиновой мотокосы-кустореза, проверьте правильность установки и надежность крепления всех элементов бензиновой мотокосы-кустореза, особенно режущих.
- Тщательно проверьте территорию, на которой будет осуществляться работа. Удалите весь мусор, который может попасть под режущую леску или лезвие ножа удалите все посторонние предметы (камни, палки, провода и другие), которые могут быть отброшены режущей леской или ножом при работе бензиновой мотокосы-кустореза.
- Для уменьшения риска получения травм вследствие поражения вылетающими из-под бензиновой мотокосы-кустореза предметами не разрешайте посторонним лицам, особенно детям, а также домашним животным находиться на расстоянии менее 15 метров от места работы.

7.2 При работе

- Не запускайте двигатель внутри закрытых помещений. Выхлопные газы содержат угарный газ, который опасен для здоровья. Работайте бензиновой мотокосой-кусторезом только на открытом воздухе.
- Используйте защитные очки для защиты органов зрения при работе. При работе в пыльных условиях используйте защитную маску (респиратор).
- Используйте средства защиты ушей (наушники), так как длительное воздействие громкого шума может привести к ухудшению слуха.
- Необходимо надевать средства защиты лица и головы, чтобы предотвратить телесные повреждения в результате скользяния в результате скользяния или падения на кустарник, ветви или заросли кустарника.
- Необходимо надевать нескользящие рабочие перчатки повышенной прочности, чтобы лучше удерживать рукоятку мотокосы-кустореза. Перчатки также уменьшают передачу вибрации машины на ваши руки.



ЗАПРЕЩАЕТСЯ! Использовать бензиновую мотокосу-кусторез, когда вы устали, больны или находитесь под воздействием лекарств, наркотических веществ или алкоголя.

ЗАПРЕЩАЕТСЯ! Работать босиком или в открытой обуви. Надевайте прочную обувь

на резиновой подошве. Рекомендуется использовать длинные брюки.

ЗАПРЕЩАЕТСЯ! Использовать бензиновую мотокоосу-кусторез без установленного защитного кожуха, при неправильной установке катушки с режущей леской или ножа, а также если длина лески превышает рабочую длину, которая ограничена размерами защитного кожуха, а также использовать леску большего, чем рекомендуемый диаметр.

ЗАПРЕЩАЕТСЯ! Использование в качестве режущего элемента армированной лески, проводов, тросов и т.д.

ЗАПРЕЩАЕТСЯ! Прикасаться к катушке с режущей леской или ножу при работе мотокоосу-кустореза и пытаться их остановить.

- Убедитесь, что при запуске двигателя катушка с режущей леской или нож не касаются обрабатываемой поверхности.
- Используйте бензиновую мотокоосу-кусторез только в светлое время суток или при хорошем искусственном освещении. Избегайте использования мотокоосу-кустореза на мокрой траве.
- При запуске двигателя сохраняйте устойчивое положение. Будьте осторожны при движении назад – есть риск споткнуться! Соблюдайте особую осторожность в скользких условиях – на склонах и неровном грунте.
- В процессе работы держите бензиновую мотокоосу-кусторез двумя руками за рукоятку управления.
- Бензиновая мотокоосу-кусторез комплектуется плечевым ремнём, в процессе работы его необходимо использовать. Плечевой ремень принимает на себя основной вес двигателя.
- Во избежание ожогов не прикасайтесь к двигателю или глушителю. Эти узлы двигателя в процессе работы сильно нагреваются и остаются горячими некоторое время после остановки двигателя.
- Всегда останавливайте двигатель при перерывах в работе или при переходе с одного обрабатываемого участка на другой.
- При ударах о посторонние предметы немедленно остановите двигатель и проверьте повреждения бензиновой мотокоосу-кустореза. Устраните повреждения перед следующим использованием бензиновой мотокоосу-кустореза. Не используйте бензиновую мотокоосу-кусторез с поврежденными или отсутствующими частями и элементами.
- Всегда останавливайте двигатель бензиновой мотокоосу-кустореза перед обслуживанием, ремонтом, заменой катушки с режущей леской или ножа.
- Не касайтесь вращающейся катушки мотокоосу до ее полной остановки. Катушка мотокоосу вращается после выключения двигателя по инерции и может нанести травму.
- Запрещается использовать бензиновую мотокоосу-кусторез, если он поврежден или неисправно защитное оборудование. Замените все изношенные и поврежденные детали. Перед вводом в эксплуатацию проверьте, все ли резьбовые и штекерные соединения, а также защитное оборудование на прочность и затяжку должным образом, а также исправность всех движущихся частей. Категорически запрещается разбирать, заменять, использовать защитное оборудование, установленное на мотокоосу-кусторезе, в соответствии с его назначением, а также устанавливать какое-либо защитное оборудование других производителей.

Инструкция по эксплуатации

- Для уменьшения опасности пожара заменяйте неисправный глушитель, очищайте поверхность двигателя и глушителя от остатков травы и следов смазки.
- Остановите устройство всякий раз перед устранением засоров, перед проверкой или очисткой, или работой с устройством. После контакта с посторонним предметом проверьте мотокоосу-кусторез на наличие повреждений.
- Если мотокоосу-кусторез начинает ненормально вибрировать, выключите двигатель и немедленно найдите причину. Как правило, вибрация является предупреждением о сбое в работе.

7.3 При работе с бензином



ВНИМАНИЕ! Бензин очень пожароопасен, а его пары взрывоопасны. Поэтому соблюдайте следующие меры предосторожности.

- Готовьте топливную смесь и заливайте ее в топливный бак в чистом, хорошо проветриваемом месте, на безопасном расстоянии от источников искр и огня. Храните бензин вдали от источников искр, открытого пламени, постоянного горения, а также источников тепла и других источников возгорания.
- Не курите при работе с бензином.
- Перед заправкой остановите двигатель и дайте ему остыть.
- Крышку топливного бака открывайте осторожно, для выравнивания давления внутри и снаружи топливного бака. Не доливайте топливо при работающем или горячем двигателе.
- Пары бензина очень токсичны. Если Вы перелили бензин через край, то запускать двигатель можно только после очистки поверхности, залитой бензином. Не включайте зажигание до того момента, пока пары бензина не улетучились (протереть насухо). Удалите остатки пролитой топливной смеси ветошью.
- Перед запуском двигателя отойдите от места заправки бензиновой мотокоосу-кустореза топливной смесью на расстояние не менее, чем 3 м.
- Никогда не храните оборудование с бензином в баке внутри здания, где пары могут попасть в открытое пламя или вызвать искру;
- Дайте двигатель. Остыть перед хранением в любом помещении;
- Чтобы снизить опасность возгорания, не допускайте попадания травы, листьев или излишков смазки на двигатель, глушитель и место хранения бензина.

8 СБОРКА

В связи со складированием и транспортировкой некоторые составные части машины не собираются непосредственно на заводе, их необходимо собрать после удаления упаковочного материала, согласно следующим указаниям.

8.1 Сборка рукоятки

1. Открутить фиксатор (А) (Рис. 2)
2. Снять верхнюю крышку держателя рукоятки, открутив винты. (Рис. 3)



Рис. 2



Рис. 3

3. Установить рукоятку в держатель и зафиксировать винтами. (Рис. 4)
4. Установить держатель с рукояткой на antivибрационный корпус и закрутить фиксатор. (Рис. 5)
5. При необходимости рукоятку управления можно установить в транспортировочное положение – вдоль штанги (выкрутить фиксатор, повернуть держатель рукоятки на 180°, закрутить фиксатор. (Рис. 6)

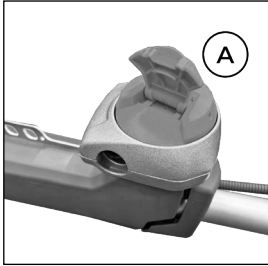

Рис. 4

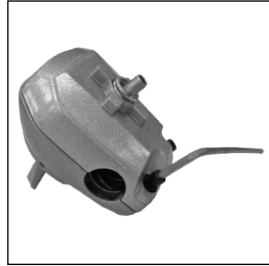

Рис. 5

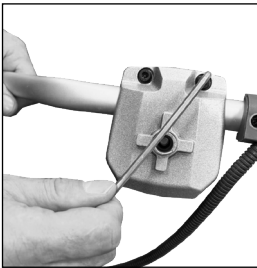

Рис. 6

8.2 Установка защитного кожуха

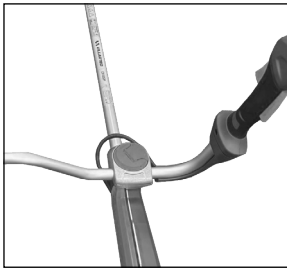
ПРЕДУПРЕЖДЕНИЕ! Никогда не используйте не рекомендованные режущие приспособления и ненадлежащие защитные кожухи. Кроме того, они должны быть правильно установлены.

1. Установите защитный кожух на устройство и затяните винты (Рис. 7) / (Рис 8).

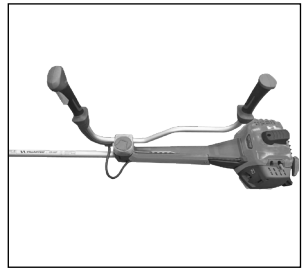

ВНИМАНИЕ! При использовании катушки с леской или ЗТ ножом всегда необходимо устанавливать защитный кожух с ножом - ограничителем длины лески. (Рис. 7А)



ВНИМАНИЕ! При использовании пильного диска всегда устанавливайте упор (защитный кожух). (Рис. 8)



Рис. 7



Рис. 8

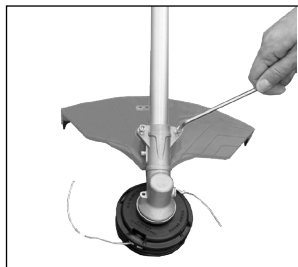

Рис. 9

Варианты оснащения кустореза:

- Нож ЗТ
- Косильная катушка
- Пильный диск

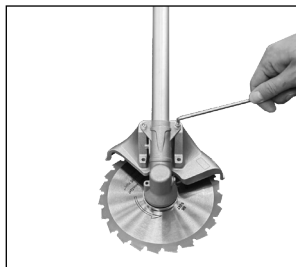

Рис. 10

9 УСТАНОВКА КАТУШКИ С ЛЕСКОЙ, РЕЖУЩЕГО НОЖА ЗТ И ПИЛЬНОГО ДИСКА

Для монтажа и демонтажа режущих инструментов вал (Рис. 11 поз. 2) должен блокироваться с помощью фиксатора (Рис. 11 поз. 3).

Фиксатор (Рис. 11 поз. 3) вставить до упора в отверстие (Рис. 11 поз. 1) в приводе – слегка нажать. На вале, повернуть гайку либо режущий инструмент, пока стержень не зафиксируется и вал не будет заблокирован.

9.1 Снятие и установка катушки с леской (Рис. 11)



ПРЕДУПРЕЖДЕНИЕ! Перед использованием убедитесь, что косильная катушка правильно собрана.

Установите защитный диск (Рис. 12 поз. 1) на вал редуктора (Рис. 12 поз. 2). Закрутите косильную катушку против часовой стрелки (Рис. 12 поз. 3). Катушка с леской установлена.



Рис. 11



Рис. 12

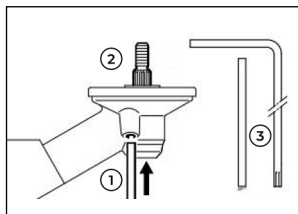

Рис. 13

9.2 Снятие и установка режущего ножа ЗТ/пильного диска

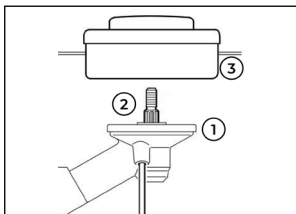
Ослабьте гайку (Рис. 13 поз. 1), снимите прижимную и упорную шайбы (Рис. 13. поз. 2,3), затем установите режущий нож ЗТ или пильный диск (Рис. 13 поз. 4) на входной вал (Рис. 13 поз. 5) и защитный диск (Рис. 13 поз. 6) на нижнюю крышку и гайку в соответствии с нужной последовательностью, как показано на Рис. 13. Используйте шестигранник, чтобы удерживать фланец и затяните гайку против часовой стрелки. Убедитесь, что гайка достаточно затянута.

9.3 Замена режущей лески

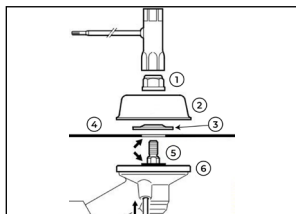
Действуйте в соответствии с приведенной ниже последовательностью. (Рис. 14).



Рис. 14



Рис. 15

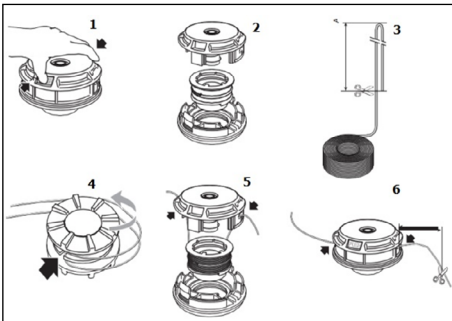

ВНИМАНИЕ! Если вы используете катушку с леской, необходимо легко ударить о поверхность земли (Рис. 15), для автоматического выброса лески из катушки.

10 РЕГУЛИРОВКА ПОДВЕСНОГО РЕМНЯ И БАЛАНСИРОВКА АГРЕГАТА

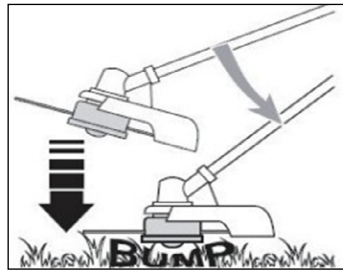
1. Наденьте ремень и отрегулируйте его так, чтобы набедренная накладка размещалась на вашем правом бедре.
2. Подвесьте мотокошу карабином ремня в отверстие для подвеса таким образом, чтобы режущая гарнитура (косильная головка/нож для травы) были около поверхности земли, в случае применения пильного диска по древесине диск должен быть расположен на расстоянии 15 см от поверхности земли.
3. Удерживая рукоятки обеими руками, поддерживайте мотокошу-кусторез так, чтобы режущая гарнитура располагалась параллельно поверхности земли. (Рис. 16).



Рис. 16

Инструкция по эксплуатации

4. Отрегулируйте длину ремня таким образом, чтобы режущая гарнитура располагалась и оставалась параллельно поверхности земли, в зависимости от высоты кошения, которую Вы выберете.

11 РАБОТА МОТОКОСЫ

Для приготовления топливной смеси используйте неэтилированный бензин с октановым числом 92 и моторное масло для двухтактных двигателей с воздушным охлаждением.

Рекомендуется использовать моторное масло VILLARTEC для двухтактных двигателей с воздушным охлаждением 2T MOTOR, 2T SUPER, которое имеет классификацию API TC или JASO FD, либо аналогичные масла других производителей.



ВНИМАНИЕ! Для приготовления топливной смеси запрещается использовать моторное масло, предназначенное для двигателей с водяным охлаждением, масло для двухтактных двигателей, имеющих низкие максимальные обороты, масло для четырехтактных двигателей. Для определения пропорций приготовления топливной смеси с маслом VILLARTEC используйте Таблицу 1.

Бензин	Масло	Соотношение
1 литр	20 мл	50:1
5 литров	100 мл	50:1
10 литров	200 мл	50:1

Таблица 1



ВНИМАНИЕ! Для приготовления и хранения топливной смеси используйте специальные емкости для бензина. Запрещается использовать емкости из пищевого пластика. Запрещается приготавливать топливную смесь непосредственно в топливном баке.



ВНИМАНИЕ! Проводите все работы с топливом только на открытом воздухе, или в хорошо проветриваемом помещении, вдали от источников возможного воспламенения. Не запускайте двигатель, если топливо пролито. Протрите топливный бак от остатков пролитой смеси сухой чистой тряпкой или дождитесь его полного высыхания.

1. Вылейте в емкость половину приготовленного для работы бензина.
2. Добавьте необходимое количество рекомендованного моторного масла.
3. Плотнo закройте крышку емкости.
4. Тщательно взболтайте топливную смесь в емкости.
5. Медленно откройте крышку емкости для того, чтобы выпустить воздух, после чего долейте оставшийся бензин.
6. Закройте емкость и вновь тщательно взболтайте.



ВНИМАНИЕ! Перед каждой заправкой тщательно взболтайте смесь в емкости.



ВНИМАНИЕ! Для приготовления топливной смеси используйте свежий качественный бензин.

Тщательно выдерживайте соотношение бензин/ масло. Никогда не заливайте

чистый бензин для заправки.



ВНИМАНИЕ! Выход из строя двигателя в результате использования не допустимого государственными стандартами качества бензина, работа на чистом бензине, работа на старой топливной смеси, либо на смеси с неправильным соотношением бензин/ масло, применение не рекомендованного или некачественного масла не подлежит гарантийному ремонту.



ВНИМАНИЕ! Готовую к работе топливную смесь рекомендуется использовать в течение 30 дней. При длительном хранении топливная смесь окисляется, становится неоднородной и непригодной к применению.

Предупреждение! Следите за выбросом выхлопных газов. Всегда выключайте двигатель перед заправкой. Никогда не заливайте топливо в мотокофу с работающим или горячим двигателем.

Предупреждение! Никогда не курите во время заправки и избегайте вдыхания паров бензина.

Предупреждение! Осторожно откройте крышку бака, так как внутри могло образоваться давление.



ВНИМАНИЕ! Опасность получения травм! Выключите и охладите двигатель перед заполнением бака топливом. Топливо взрывоопасно!



ВНИМАНИЕ! Опасность повреждения устройства! Мотокоса-кусторез поставляется без топлива! Перед началом работы необходимо заправить мотокофу топливом.

Перед заправкой:

- Тщательно смешайте топливную смесь. Установите мотокофу-кусторез на ровную и твердую поверхность, крышкой топливного бака вверх.
- Очистите крышку топливного бака и прилегающую часть, чтобы избежать попадания грязи в бак во время заправки.
- Осторожно откройте крышку топливного бака, чтобы давление внутри постепенно уменьшалось.
- Для заправки используйте воронку и избегайте заполнения бака до краев.
- Открутите крышку бака.
- Залейте топливо осторожно, чтобы не пролить.
- Плотно закрутите крышку бака (Рис. 17).



Рис. 17



Рис. 18

Инструкция по эксплуатации

11.1 Слив топлива (Рис. 18)

- Держите емкость для сбора топлива под горловиной бака.
- Откройте крышку бака. Слейте полностью топливо. Плотнo закрутите крышку.

Предупреждение! Всегда плотно закрывайте крышку топливного бака.

Предупреждение! Немедленно удалите все следы топлива, которые могли попасть на детали мотокосы или землю, и не запускайте двигатель до тех пор, пока пары бензина не рассеются.

11.2 Запуск мотокосы-кустореза

Не запускайте мотокосу, пока она не будет полностью собран.

Предупреждение!

- Проверьте мотокосу на возможные утечки топлива.
- Проверьте мотокосу визуально, на наличие повреждений.
- Проверьте затяжку всех деталей и крепежных элементов



ВНИМАНИЕ! Опасность получения травм! Не используйте устройство, если вы обнаружили какую-то неисправность. Перед началом работы обязательно струните неисправность или замените поврежденные детали.



ВНИМАНИЕ! Опасность получения травм! Перед началом работы всегда проверяйте обрабатываемую площадь и убирайте все предметы, которые могут быть отброшены мотокозой-кусторезом.





ВНИМАНИЕ Проверьте и убедитесь, что режущий инструмент не вращается при работе двигателя на холостом ходу. При первом запуске двигателя может потребоваться несколько попыток, пока топливо не поступит из бака в карбюратор. Убедитесь в отсутствии детей, посторонних лиц и животных вблизи режущего инструмента, режущий инструмент может нанести серьезные травмы!

11.2.1 Запуск холодного двигателя:

Шаг 1: Переведите рычаг воздушной заслонки в положение «закрыто»  (Рис. 19).



ВНИМАНИЕ! На ручке управления клавиша включения зажигания всегда в положение «  » (ВКЛ) (Рис. 21 поз. 2).

Шаг 2: Нажмите 5-10 раз на насос-праймер (Рис. 20) для заполнения карбюратора топливной смесью. Положите мотокоосу-кусторез на устойчивую поверхность на безопасном расстоянии от окружающих предметов и людей. Косильная кашутка или режущий нож не должны касаться поверхности земли.



Рис. 19



Рис. 20

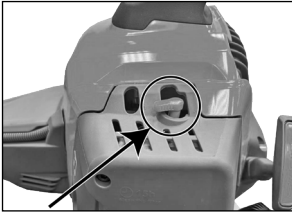

Рис. 21



ВНИМАНИЕ! Мотокоса-кусторез оснащен системой Easy Start, обеспечивающей простой и плавный запуск двигателя без рывков и отдачи. Сильные рывки, вытягивание шнура до упора могут вызвать поломку стартера.

- Шаг 3: Придерживая мотокосу рукой, потяните за ручку стартера (Рис. 22) до его «зацепления». Продолжайте тянуть за ручку стартера на длину 30-50 см несколько раз, до характерных «вспышек» двигателя (двигатель может запуститься и заглохнуть).
- Шаг 4: Переключите воздушную заслонку в положение «открыто». (Рис. 19) Снова потяните ручку стартера, и запустите двигатель. После запуска двигатель перейдет в режим повышенных оборотов. При первом пуске двигателю достаточно проработать в режиме повышенных оборотов 15-20 секунд. Кратковременно нажмите на курок газа и его блокировку, двигатель перейдет в режим холостых оборотов.



ВНИМАНИЕ! Категорически запрещается продолжительная работа или обкатка двигателя бензиновой мотокосы-кустореза на холостом ходу.

- Шаг 5: Плавно нажмите на клавишу управления дроссельной заслонкой (курок газа) (Рис. 21 поз. 2), доведите двигатель до максимальных оборотов и приступайте к работе. Кошение необходимо производить, крепко держа мотокосу обеими руками за рукоятки.

11.2.2 Запуск горячего двигателя:

Придерживая мотокосу рукой, потяните за ручку стартера до его «зацепления». Продолжайте тянуть за ручку стартера на длину 30-50 см несколько раз, пока двигатель не запустится.



Рис. 22

11.2.3 Остановка бензиновой мотокосы

- Шаг 1: Отпустите курок газа - обороты двигателя упадут.
- Шаг 2: Выключите двигатель, переведя клавишу выключателя зажигания в положение «0».

При возникновении ситуаций, описанных ниже, двигатель мотокосы-кустореза должен быть немедленно остановлен:

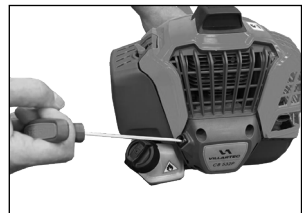
1. При изменении частоты вращения двигателя
2. При появлении искр
3. При повреждении режущего ножа

Инструкция по эксплуатации

4. В случае пропусков зажигания
5. При сильной вибрации
6. При появлении пламени или дыма
7. В дождь или штормовую погоду
8. При обнаружении каких-либо нестандартных ситуаций
9. Немедленно отцепите мотокоосу-курторез от ремня и остановите двигатель.



Рис. 23

- В опасную зону радиусом 15 метров не допускается присутствие посторонних людей и животных.
- Оператор должен носить средства защиты глаз, ушей, лица, ступней и тела.
- Лица, находящиеся в зоне риска или за пределами опасной зоны, должны носить средства защиты глаз от отброшенных предметов. Риск уменьшается с удалением от опасной зоны.
- Не запускайте двигатель в высокой траве.
- После выключения двигателя режущий инструмент (катушка с леской/нож) продолжает вращаться в течении нескольких секунд, поэтому не приближайтесь к режущему инструменту мотокоосу-куртореза до полной остановки!



ВНИМАНИЕ! Все работы мотокоосу-курторезом следует производить в режиме полного газа.

Не используйте мотокоосу-курторез без установленного защитного кожуха. Во время работы следите за исправностью и остротой ножа для обрезки корда. При снятом или неисправном кожухе Вы не сможете контролировать длину лески косильной катушки и, соответственно, нагрузку на двигатель, и приводной вал.



ВНИМАНИЕ! Выход из строя двигателя или приводного вала в результате работы без кожуха или с неисправным кожухом не подлежит ремонту по гарантии.

12 ТЕХНИЧЕСКОЕ ОБСЛУЖИВАНИЕ

- Своевременное техническое обслуживание, обеспечивает высокий ресурс мотокоосу. Перед выполнением каких-либо работ по техническому обслуживанию или чистке мотокоосу, всегда выключайте двигатель и дождитесь полной остановки всех вращающихся деталей.
- Самостоятельно (имея некоторые навыки обращения с техникой) можно проводить операции, описанные в этом руководстве по эксплуатации. За выполнением остальных работ необходимо обратиться в специализированный сервисный центр.
- Последствиями эксплуатации (работа не на максимальных оборотах) могут быть избыточные отложения нагара, приводящие к потере производительности и выделению черных маслянистых остатков, стекающих с глушителя.
- Для исключения получения травм всегда проверяйте, что все кожухи, ремни, дефлекторы и рукоятки надежно закреплены.

1. Не заливайте мотокоосу водой. Попадание воды может повредить двигатель и электрические компоненты.

2. Очистите мотокоосу тканью, ручной щеткой и т.д.

Предупреждение! Во время операций по техническому обслуживанию:

- Снимите колпачок свечи зажигания.
- Дождитесь, когда двигатель остынет.
- Никогда не выбрасывайте масла, топливо или другие загрязняющие вещества в несанкционированных местах.

График проведения ТО бензиновой мотокоосы-кустореза представлен в таблице ниже:

Данные относятся к нормальным условиям эксплуатации. В сложных условиях (высокая запыленность и т.п.) и при более длительной ежедневной работы указанные интервалы следует соответственно сократить.		Перед началом работы	По окончании работы	После каждой заправки бака	Еженедельно	Ежемесячно	Ежегодно	При неполадках	При повреждении	Через 100 часов в эксплуатации
Машина в сборе	Визуальный контроль (состояние, герметичность)	x		x						
	Очистить		x							
Рукоятка управления	Проверка работоспособности	x		x						
Воздушный фильтр	Очистить							x		
	Заменить								x	
Ручной топливо-подкачивающий насос (если имеется)	Проверить	x								
	Ремонт дилером ¹									x
Всасывающая головка в топливном баке	Проверить							x		
	Замена						x		x	
Топливный бак	Очистить							x		
Карбюратор	Проверка режима холостого хода, режущий инструмент не должен вращаться	x		x						
	Регулировка режима холостого хода							x		
Свеча зажигания	Регулировка зазора между электродами							x		
	Замена									x
Всасывающее отверстие для охлаждающего воздуха	Визуальный контроль	x								
	Очистить						x			

Инструкция по эксплуатации

Данные относятся к нормальным условиям эксплуатации. В сложных условиях (высокая запыленность и т.п.) и при более длительной ежедневной работы указанные интервалы следует соответственно сократить.		Перед началом работы	По окончании работы	После каждой заправки бака	Еженедельно	Ежемесячно	Ежегодно	При неполадках	При повреждении	Через 100 часов в эксплуатации
Доступные болты и гайки (кроме регулировочных винтов)	Затянуть						×			
Режущий инструмент	Визуальный контроль	×		×						
	Заменить								×	
	Контроль посадки	×		×						
Металлический режущий инструмент	Заточить	×								

1 - Компания VILLARTEC рекомендует специализированного дилера VILLARTEC

Необходимо провести внеплановое обслуживание и осмотр или обратиться в сервисный центр в случаях:

- Если мотокоса ударилась о какой-либо предмет.
- Если двигатель внезапно остановился и повторный запуск невозможен
- Если повреждена катушка с леской или режущий нож

Каждый сезон проверяйте на наличие поврежденных катушку с леской и нож, очищайте и при необходимости замените.

- **Хранение**

Написать так: регулярно перед началом рабочей смены проверять состояние фильтрующего элемента, для очистки продуть сжатым воздухом по направлению изнутри наружу, встряхнуть загрязнения постукиванием, при необходимости заменить.

- **Очистка двигателя и глушителя**

Чтобы снизить риск возгорания, периодически очищайте ребра охлаждения двигателя сжатым воздухом, а также очищайте область вокруг глушителя.

- **Стартер**

Чтобы избежать перегрева и повреждения двигателя, всегда содержите вентиляционные отверстия системы охлаждения в чистоте. Если вы заметили признаки износа троса стартера, обратитесь в сервисный центр для замены.

- **Крепежные элементы**

Периодически проверяйте затяжку всех крепежных элементов, болтов, гаек, винтов.

- **Свеча зажигания:**

1. Для эффективной работы двигателя, свеча зажигания должна быть исправной, не иметь сколов и трещин в изоляторе, иметь соответствующий зазор между электродами.

2. Проверьте свечу зажигания. Если электроды изношены или повреждена изоляция, замените свечу.
3. Измерьте зазор между электродами свечи зажигания специальным щупом. Зазор должен быть 0,6-0,65 мм. При увеличении или уменьшении требуемого зазора рекомендуется заменить свечу, так как регулировка зазора может привести к изменению качества искрообразования.



Рис. 24

• Настройка карбюратора

На новой мотокосе-кустореже карбюратор настроен на заводе и не требует дополнительных регулировок.

Винт «Т» карбюратора (Рис. 25) регулирует обороты холостого хода, а именно изменяет положение дроссельной заслонки, увеличивает или уменьшает количество подаваемой топливной смеси на холостых оборотах.

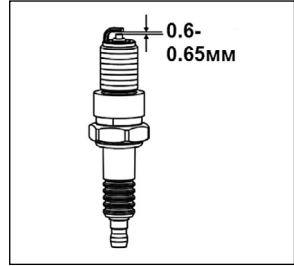

Рис. 25

Потребитель имеет право самостоятельно регулировать обороты холостого хода. На качество топливной смеси положение винта «Т» не влияет.

Закручивая винт «Т» по часовой стрелке вы увеличиваете обороты двигателя, откручивая винт «Т», вы уменьшаете обороты. При правильном положении винта «Т» двигатель устойчиво работает на холостых оборотах, катушка (нож) при этом не вращается. Обороты холостого хода могут меняться в зависимости

от температуры окружающего воздуха, влажности и атмосферного давления воздуха. На новом мотокосе-кустореже после выработки 6-8 полных заправок топливного бака поворотом винта «Т» рекомендуется установить правильные обороты холостого хода.

Перед настройкой карбюратора очистите или замените воздушный фильтр.

ПРИМЕЧАНИЕ!

Обороты холостого хода регулируются на прогретом двигателе с установленной катушкой/ножом. Поверните винт настройки холостого хода по часовой стрелке, пока режущее приспособление не начнет поворачиваться, затем поверните винт против часовой стрелки, пока режущее приспособление не остановится. Поверните винт против часовой стрелки еще на один оборот



ВНИМАНИЕ!

Все настройки карбюратора за исключением оборотов холостого хода необходимо производить в сервисном центре с использованием электронного тахометра.



ВНИМАНИЕ!

Выход из строя двигателя вследствие работы на неправильно отрегулированном карбюраторе не подлежит ремонту по гарантии.



Рис. 26



ВНИМАНИЕ: Чистка воздушного фильтра необходима для обеспечения эффективности и продолжительности работы машины. Не работайте с поврежденным фильтром или без фильтра, так как это может привести к необратимому повреждению двигателя. Фильтр необходимо очищать каждые 12 рабочих часов.

Очистите фильтр следующим образом:

- Открутите винты крышки воздушного фильтра (рис. 26), снимите крышку и фильтрующий элемент (Рис. 27).
- Очистите или замените фильтрующий элемент, промыв в мыльном растворе. Не используйте для очистки бензин и растворители.
- Оставьте фильтр сохнуть на открытом воздухе.
- Установите фильтрующий элемент и крышку воздушного фильтра, зафиксируйте винтами.

Предупреждение! Никогда не запускайте двигатель без воздушного фильтра.



Рис. 27



Рис. 28

- Заточка ножа-отсекателя лески:
 - Снимите нож-отсекатель (A) с защитного кожуха (B), открутив винты (C) (рис. 28).
 - Закрепите нож-отсекатель в тисках и заточите его с помощью плоского напильника, стараясь сохранить первоначальный угол резания.
 - Установите нож на кожу.

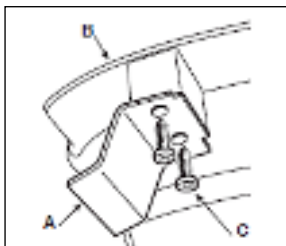

Рис. 29

- Обслуживание редуктора.
Через 20 часов работы, но не реже одного раза в сезон, необходимо проверять и добавлять смазку в редуктор. Для обслуживания редуктора и вала штанги рекомендуется использовать смазку редукторная универсальная VILLARTEC GL-1. Необходимо открутить болт (A) (рис. 29) и добавить смазку (примерно 5-10 см³).

13 СРОК СЛУЖБЫ, ХРАНЕНИЕ И УТИЛИЗАЦИЯ

Срок службы бензиновой мотокосы-кустореза 3 года.

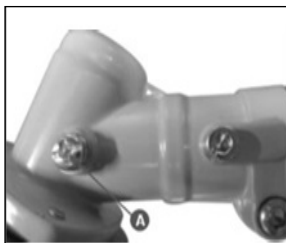
- Хранение
 - Не храните бензиновую мотокосу-кусторез с топливом в топливном баке, чтобы исключить произвольное возгорание его паров.
 - Перед хранением дайте двигателю остыть.
 - Храните бензиновую мотокосу-кусторез в сухом, закрытом месте, чтобы исключить его использование и поломку посторонними лицами.

- **Длительное хранение (консервация)**
 Если бензиновая мотокоса-кусторез не будет использоваться длительное время, проведите следующие подготовительные операции:
 - Слейте топливо из топливного бака.
 - Запустите двигатель до полной выработки остатков топлива из карбюратора.
 - Убедитесь, что двигатель остыл. Выкрутите свечу зажигания и залейте в цилиндр примерно 15 мл любого высококачественного моторного масла или масла для 2-х тактных двигателей. Медленно потяните тросик стартера, чтобы масло распределилось внутри двигателя. Закрутите свечу зажигания на место.
 - Тщательно очистите всю поверхность бензиновой мотокосы-кустореза и осмотрите её, обращая внимание на наличие повреждений её основных частей.
 - Храните бензиновую мотокосу-кусторез в сухом, закрытом месте, чтобы исключить его использование и повреждение посторонними лицами, особенно детьми.

- **Утилизация**
 При полной выработке ресурса бензиновой мотокосы-кустореза необходимо его утилизировать с соблюдением всех норм и правил. Для этого необходимо обратиться в специализированную компанию, которая, соблюдая все законодательные требования, занимается профессиональной утилизацией бензоинструмента.

- **Быстроизнашиваемые детали**
 Некоторые детали мотоустройства, даже при применении их по назначению, подвержены нормальному износу и должны своевременно заменяться, в зависимости от вида и продолжительности использования. К ним относятся, среди прочего:
 - режущий инструмент (все виды);
 - крепежные детали для режущего инструмента (подвижные диски, гайки и т.д.), и трубчатой рукоятки;
 - защитные приспособления режущего инструмента;
 - муфта;
 - фильтры (воздушный, топливный);
 - устройство запуска;
 - свеча зажигания;
 - антивибрационные элементы;
 - трос газа.

14 ВОЗМОЖНЫЕ НЕИСПРАВНОСТИ

Перечень возможных неисправностей приведён в таблице ниже:

Неисправность	Причина	Способы устранения
Двигатель не запускается или произошла внезапная остановка работы	Проблемы с карбюратором	Обратитесь в специализированный сервисный центр
	Пустой топливный бак	Проверьте наличие топлива в топливном баке

Инструкция по эксплуатации

Неисправность	Причина	Способы устранения
Двигатель не запускается или произошла внезапная остановка работы	Неправильный процесс запуска	Придерживайтесь рекомендациям в настоящей инструкции
	Загрязнен воздушный фильтр	Очистите/или замените воздушный фильтр
	Старая или неправильно приготовленная топливная смесь	Слейте старое топливо. Залейте чистую, свежую топливную смесь.
	Неисправна свеча зажигания	Загрязнены электроды свечи или неправильный зазор электродов. Проверьте свечу.
Двигатель запускается, но не развивает полной мощности	Грязный воздушный фильтр	Очистите или замените воздушный фильтр
	Замените катушку	Обратитесь в специализированный сервисный центр
	Проблемы с карбюратором	Обратитесь в специализированный сервисный центр
Перегрев мотокосы	Несоблюдение режима работы, слишком высокая нагрузка	Делайте периодические перерывы в работе мотокосой
Двигатель работает неравномерно и при нажатии на клавишу дроссельной заслонки не развивает мощность	Проблемы с карбюратором	Обратитесь в специализированный сервисный центр
	Загрязненная свеча зажигания или неправильный зазор между электродами	Проверьте свечу зажигания
Двигатель сильно дымит	Неправильное соотношение бензина и масла для двухтактных двигателей	Придерживайтесь рекомендациям в настоящей инструкции
	Проблемы с карбюратором	Обратитесь в специализированный сервисный центр
Режущий инструмент (катушка с леской/нож) вращаются на холостых оборотах двигателя	Неправильная регулировка карбюратора	Обратитесь в специализированный сервисный центр
Сильная вибрация при работе мотокосы	Поврежденные или незакрепленные детали, неправильно установленные и/или изношенные режущие элементы, загрязненная земляной грязью триммерная головка для нейлоновой лески.	Остановите двигатель и отсоедините высоковольтный провод свечи зажигания, проверьте, нет ли повреждений. Проверьте и затяните все детали. Все проверки, ремонтные работы и замены должны выполняться только специализированным центром. Смонтировать режущие элементы согласно данному руководству. Провести очистку триммерной головки от загрязнений, находящихся внутри.

Другие неисправности мотокосы-кустореза необходимо устранять только в специализированных сервисных центрах.

15 ГАРАНТИЯ ИЗГОТОВИТЕЛЯ (ПОСТАВЩИКА)



ВНИМАНИЕ! Срок службы оборудования зависит от совокупности факторов, основные из которых: типы и качество используемых бензина и смазочного масла, степень загрузки, частота пусков и остановок.

1. Настоящей гарантийной картой продавец подтверждает право покупателя на безвозмездное устранение неисправностей, возникших в изделии по вине завода-изготовителя в течении гарантийного срока.

2. Сервисные центры VILLARTEC рассматривают гарантийные претензии только при наличии правильно и полностью заполненной оригинальной гарантийной карты установленного образца и документов, наличие которых необходимо для выполнения гарантийного ремонта согласно законодательству Республики Беларусь и Российской Федерации.

3. Гарантийный срок на изделия VILLARTEC составляет 12 месяцев и исчисляется с момента покупки.

4. Все работы по техническому обслуживанию должны выполняться согласно прилагаемой к изделию Инструкции по эксплуатации. Если эти работы не могут быть выполнены самим пользователем, то их выполнение должно быть поручено специализированному сервисному центру, уполномоченному фирмой VILLARTEC. При несоблюдении этого условия, а также указаний по эксплуатации и технике безопасности, могут возникнуть неисправности, ответственность за которые несет пользователь. К ним относятся:

- повреждения приводного механизма вследствие несвоевременного или недостаточного технического обслуживания (например, воздушного и топливного фильтра), неправильная настройка карбюратора или недостаточная очистка системы воздушного охлаждения;
- повреждения и дефекты, возникшие в результате применения неправильно приготовленной топливной смеси;
- внесение в конструкцию изменений, не предусмотренных фирмой VILLARTEC, в т.ч. использование изделия с недопущенными заводом-изготовителем комбинациями режущего инструмента и/или защитного приспособления;
- использование неоригинальных запасных частей VILLARTEC, навесных устройств, а также режущего инструмента, не предназначенного для изделия заводом-изготовителем;
- использование изделия не по назначению;
- неисправности вследствие использования изделия с вышедшими из строя деталями.

ГАРАНТИЯ НЕ РАСПРОСТРАНЯЕТСЯ:

- изделия без серийного номера или с нечитаемым серийным номером;
- изделия, которые еще в течение гарантийного срока полностью выработали свой ресурс, т.е. на естественный износ узлов и деталей;
- быстроизнашивающиеся детали, которые даже при правильном использовании подвержены естественному износу и, в зависимости от вида и продолжительности использования, должны своевременно заменяться (такие как режущий диск, муфта и барабан сцепления, пружины муфты сцепления, воздушный, топливный фильтр, элементы механизма стартера, свеча зажигания, демпфирующие элементы системы



амортизации, защитный кожух косы, и тп);

- неисправности, вызванные применением расходных материалов (масла, свечи, леска и пр.), не соответствующих рекомендациям завода-изготовителя;
- неисправности, вызванные применением горюче-смазочных материалов, не соответствующих требованиям завода-изготовителя или неправильном их применении;
- неисправности, вызванные применением изделия не по назначению или с внесенными в конструкцию изменениями, не предусмотренными заводом-изготовителем;
- изделия, подвергшиеся самостоятельному ремонту или ремонту в неавторизованных компанией VILLARTEC сервисных центрах;
- на неисправности, вызванные внешними механическими и иными воздействиями;
- неисправности вследствие эксплуатации устройства с дефектными комплектующими или эксплуатацией изделия в течение длительного времени после появления признаков его ненормальной работы — постороннего шума, потери мощности, повышенной вибрации, др.;
- на неисправности, возникшие вследствие перегрузки изделия или кратковременного блокирования рабочего органа изделия – зажатым/диском, косильной головки; работа косой без защитного кожуха или леской большего сечения.
- на неисправности, вызванные превышением оборотов из-за неправильной настройки регулировочных винтов карбюратора или работы на максимальных оборотах без достаточной нагрузки;
- на неисправности, вызванные длительной работой изделия на холостом ходу;
- на неисправности, вызванные загрязненными, поврежденными или отсутствующими воздушным или топливным фильтрами;
- на неисправности, вызванные перегревом вследствие загрязненных решеток вентиляции;
- на неисправности, вызванные несвоевременной затяжкой доступных резьбовых соединений;
- на неисправности, вызванные коррозией в результате неправильного хранения изделия;
- на неисправности, вызванные использованием изделия с нарушением методов работы, несоблюдением сроков технического обслуживания или условий хранения, изложенных в Инструкции по эксплуатации изделия.

ВНИМАНИЕ:

- За все повреждения, которые были вызваны несоблюдением указаний относительно техники безопасности работы и технического обслуживания, изложенных в Инструкции по эксплуатации, ответственность несёт сам пользователь. В случае обнаружения каких-либо неисправностей или постороннего шума в процессе эксплуатации изделия следует немедленно прекратить его использование и обратиться в сервисный центр. Дальнейшая эксплуатация изделия может причинить вред Вашему здоровью, а также может послужить поводом для отказа в гарантийных обязательствах.
- Адреса сервисных центров можно узнать у Вашего дилера или на сайте: www.villartec.ru / www.villartec.by
- Рекомендация: после израсходования пяти полных баков топлива, рекомендуется обратиться в сервисный центр для регулировки карбюратора.



СЕРТИФИКАТ СООТВЕТСТВИЯ

№ ЕАЭС RU C-CN.HB85.B.02395/23

Серия RU №0465853

Срок действия с 20.09.2023 по 19.09.2028 (включительно)

Изделие соответствует требованиям Технического регламента Таможенного союза ТР ТС 010/2011 «О безопасности машин и оборудования» ТР ТС 020/2011 «Электромагнитная совместимость технических средств»

Орган сертификации продукции: ООО «Центр подтверждения соответствия», 111524, Россия, город Москва, улица Электродная, дом 2, строение 12-13-14, офис 307, 605

Страна производства: КИТАЙ

Производитель: «Zhejiang Sunseeker Industrial Co., Ltd.». Место нахождения и адрес места осуществления деятельности по изготовлению продукции: 321000, 988, Jinde Road, Jiangdong Industrial Park, Jinhua, Zhejiang, Китай

Импортеры в РФ:

ООО «Флагман», 194292, г. Санкт-Петербург, 3-й Верхний пер, дом 16, литера А
Тел.: (812) 334 77 77

ООО «Инкор», 610030, г. Киров, ул. Павла Коргина, 1Б
Тел.: (8332) 203 600, 203 775

ООО «Лесотехника», 664540, Иркутская область, Иркутский район, с.Хомутово, ул. Чапаева, д.1, офис 39
Тел.: (3952) 48 59 62

Импортер в РБ:

ООО «Пилакос», 220062, Республика Беларусь, г. Минск, ул. Тимирязева, 121/4 офис 6
Тел.: +375 (029) 626 66 08, www.pilakos.by, e-mail: info@pilakos.by

Год выпуска, страна происхождения товара и серийный номер изделия (при его наличии) указаны непосредственно на товаре и на упаковке.

* Год выпуска указан отдельно в цифровом формате через точку: два символа перед точкой – месяц производства, четыре символа после точки – год производства либо указан в серийном номере изделия:

в серийном номере из 12 чисел 3 и 4 цифры – это год производства, 5 и 6 цифры – это месяц производства;

в серийном номере из 13 чисел 4 и 5 цифры – это год производства, 6 и 7 цифры – это месяц производства;

в серийном номере из 14 чисел 4 и 5 цифры – это год производства, 6 и 7 цифры – это месяц производства.



Производитель: Zhejiang Sunseeker Industrial Co., Ltd. Add: 988, Jine Rd, Jiangdong Industrial Park, Jinhua, Zhejiang, 321000, China
(Жежианг Сансикер Индастриал Ко., Лтд. Адрес: 988, Жиндэ Роад, Жиангдонг Индастриэл Парк, Жинхуа, Жежианг, 321000, Китай).
Сделано в Китае.

Дата производства указана на упаковке.

Импортеры в РФ:

ООО «Флагман», 194292, г. Санкт-Петербург, 3-й Верхний пер,
дом 16, литера А. Тел.: (812) 334-77-77

ООО «ИНКОР», 610030, г. Киров, ул. Павла Корчагина, 1Б.
Тел.: (8332) 203-600, 203-775

ООО «Лесотехника», 664540, Иркутская область, Иркутский район,
с. Хомутово, ул. Чапаева, д. 1, офис 39 Тел.: (3952) 48-59-62

Прием обращений: info@villartec.ru

Импортер в Республике Беларусь:

ООО «Пилакос», 220062, г. Минск, ул. Тимирязева, 121/4, офис 6

Прием обращений: info@villartec.by

Товар сертифицирован.

